

Installation du soffite anti-rafale mural (construction existante et nouvelle)

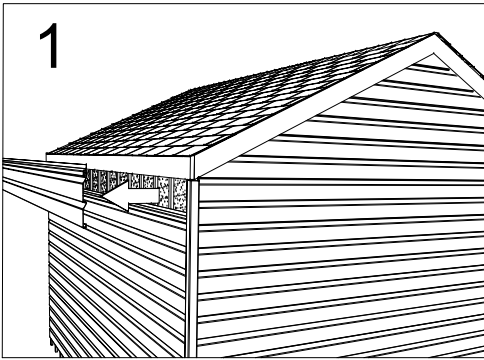

1 Sur un bâtiment existant, enlevez une section de revêtement extérieur à l'emplacement choisi pour l'installation. Si vous installez sur un bâtiment neuf, passer à l'étape 2.

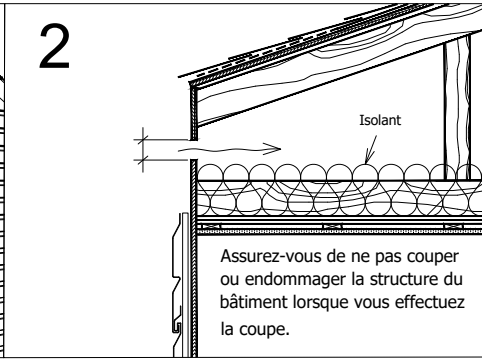

Créer une ouverture dans le mur de l'enveloppe du bâtiment, de façon à ce que cette ouverture donne directement au-dessus de l'isolant dans l'entretoit. Assurez-vous de faire cette ouverture de la même dimension que celle du soffite commandé, soit $\frac{1}{2}$ ", $\frac{3}{4}$ " ou 1".

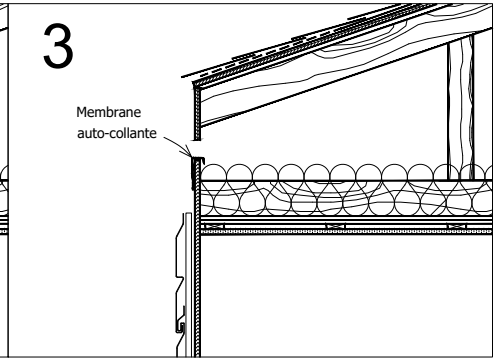

Installez une membrane auto-collante en portion haute et basse de l'ouverture tel qu'indiqué.

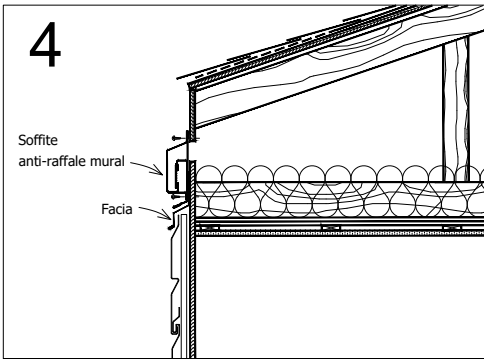

Placez un fascia au dessus du revêtement inférieur et fixer le soffite anti-rafale mural au mur à l'endroit indiqué, à l'aide de vis ou de clous. (à coordonner selon l'emplacement de l'installation et du revêtement extérieur)

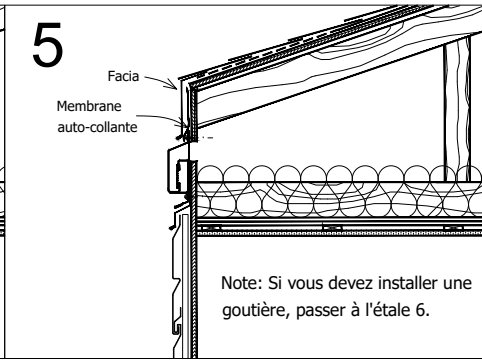

Installez une membrane auto-collante par dessus le rebord du soffite. Réinstallez ou installez le fascia et/ou le revêtement au dessus du soffite.

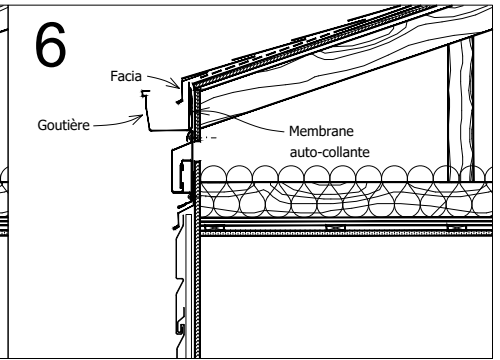

Pour l'installation de la gouttière (si nécessaire), installez une membrane auto-collante sur le rebord du soffite afin d'éviter un contact direct entre la gouttière et le soffite. Ensuite complétez l'installation de la gouttière et du fascia.

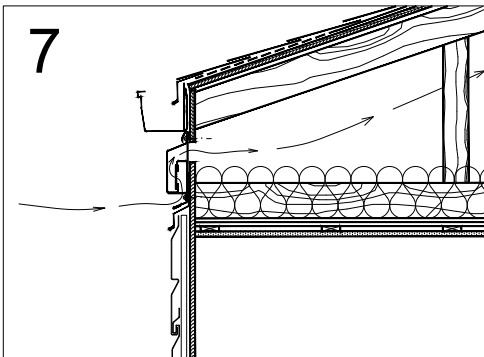

La circulation de l'air au travers du soffite anti-rafale mural.

